

IMG.Link システム例

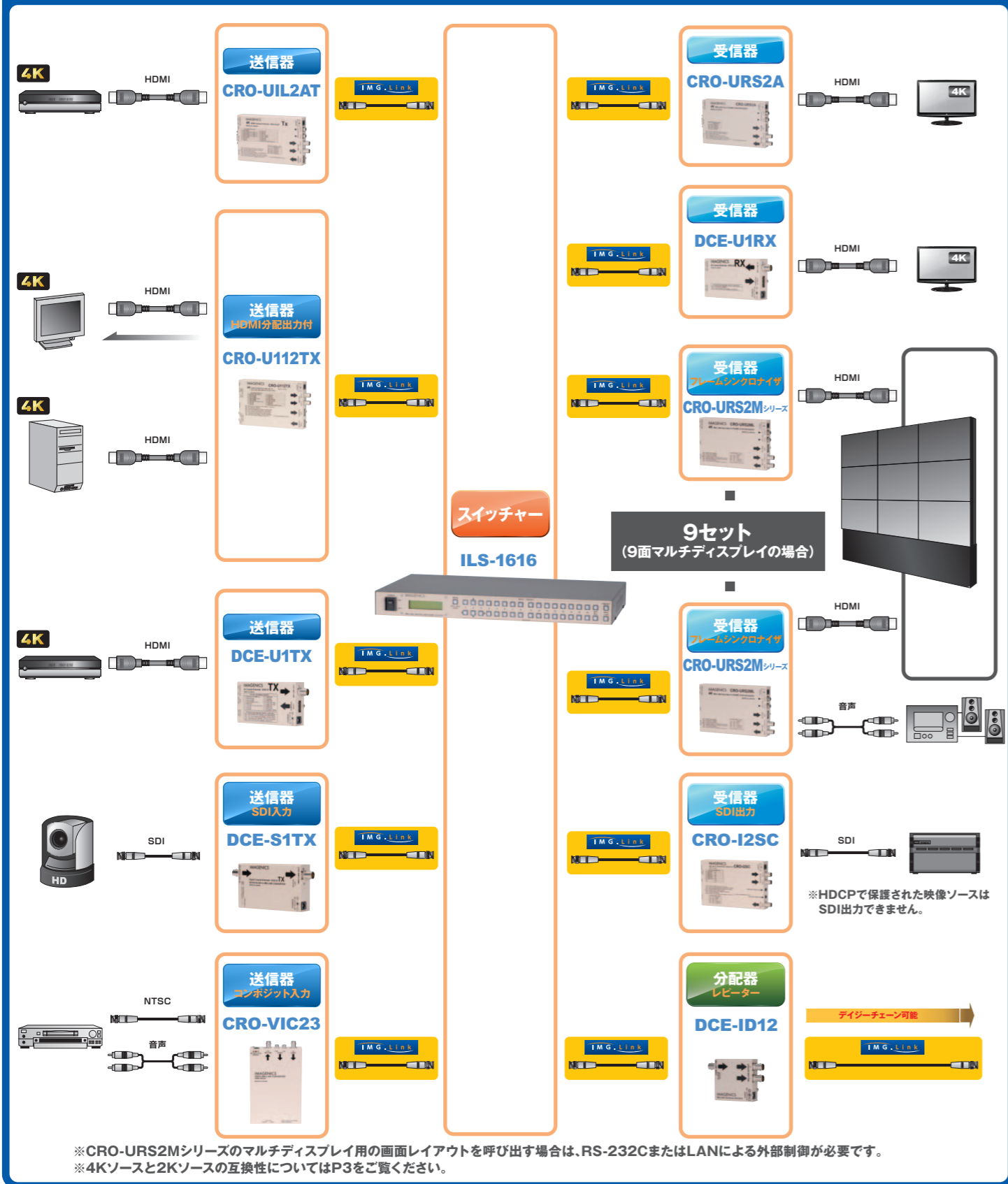

※製品の詳細仕様は、弊社ホームページ等で公開しております「仕様書」「取扱説明書」にてご確認ください。

IMAGENICS イメージニクス株式会社 www.imagenics.co.jp/

東京営業所 〒150-0043 東京都渋谷区道玄坂1-16-7 ハイウェービル6F TEL.03-3464-1401 FAX.03-3477-2216
 大阪営業所 〒534-0025 大阪市都島区片町2-2-48 JEI京橋ビル3F TEL.06-6354-9599 FAX.06-6354-9598
 福岡営業所 〒812-0013 福岡市博多区博多駅東1-18-25 第5博多倍成ビル3F TEL.092-483-4011 FAX.092-483-4012

※仕様および外観は、改良のため予告なく変更することがありますので、予めご了承ください。※このカタログ記載の仕様および価格、デザインは2022年11月現在のものです。



公式webサイト



Youtube
公式チャンネル

この印刷物はFSC紙と環境にやさしい植物油インキを使用しています。



IMG.Link series



4K 対応IMG.Linkシリーズ

4K対応HDMI同軸延長器 送信器/受信器

4K 60p 4:4:4 HDR

4K 60p 4:4:4 HDR



CRO-U1L2AT

4K映像対応 HDMI信号同軸延長器・送信器



CRO-URS2A

4K映像対応 HDMI信号同軸延長器・受信器

4K IMG.Link の5つの特長

HDMI 4K 60p 4:4:4を同軸ケーブル1本で長距離伝送

最大 128 入出力 スイッチャーや 8 出力分配器は すべて 4K 対応

送信器～受信器間の映像・音声遅延はわずか 2 ms 以内(フレームシンクロナイザ機能使用時を除く)

テストパターン出力や入力信号インフォメーション表示など使える機能満載

最長300m伝送が可能なロングリーチ動作

HDMI 4K 60p 4:4:4 を同軸ケーブル 1本 で長距離伝送



L-5CFBなどの同軸ケーブルを利用して、4K HDMIの長距離伝送が可能なイメージクス独自の伝送技術です。4K信号は、60P 4:4:4 24bit に対応します。HDMIのデジタル音声やHDCP(著作権保護信号)にも対応します。

伝送距離の目安



4K映像対応 HDMI信号同軸 送信器
CRO-U1L2AT

L-7CHD	210m
L-7CFB	150m
S-7CFB	135m
L-5CFB	110m
S-5CFB	100m
L-5C2V	60m
S-5C2V	55m
L-3C2V	30m
S-3C2V	25m



4K映像対応 HDMI信号同軸 受信器
CRO-URS2A

最大 128 入出力 スイッチャー や 8 出力 分配器は すべて 4K 対応



4K 60p 4:4:4 IMG.Link 入出力対応のスイッチャー・分配器は、すべて 4K に対応します。



2K 送信器 と 4K 受信器 との組み合わせ時は上位互換により動作



IMG.Link対応の送信器と受信器ラインナップ(生産完了品▲含む)
 2K送信器:CRO-DCE15ATX,CRO-H26T,CRO-VIC23,DCE-112TX,DCE-CPD1TX,DCE-CPD1TX-F,DCE-CPH1TX,DCE-CPH1TX-F,DCE-H1ATX▲,DCE-H1TX▲,DCE-S1TX,VIC-165
 2K受信器:CRO-DCE15ARX▲,CRO-H26R▲,CRO-RS22▲,CRO-RS22A▲,CRO-RS22AL,DCE-H1ARX▲,DCE-H1RX▲
 4K送信器:CRO-U112TX,CRO-U1L2AT,CRO-U1L2AT▲,DCE-U1TX
 4K受信器:CRO-U1L2R▲,CRO-URS2A▲,CRO-URS2A,CRO-URS2ML,CRO-URS2MR,DCE-U1RX
 2K送信器搭載製品:SL-Aシリーズ(型番/IL付)▲,SL-Bシリーズ(型番/IL付)▲,SL-Cシリーズ
 4K送信器搭載製品:SL-U61/IL,SL-U62/IL,US-82IL

送信器～受信器間の映像・音声遅延はわずか2ms以内（フレームシンクロナイザ機能使用時を除く）

映像伝送は低遅延・低圧縮のビジュアルロスレス方式です。音声は非圧縮伝送です。



送信器～受信器間の映像・音声遅延はわずか2ms以内です。（フレームシンクロナイザ機能使用時を除く）



【この製品はSILEX INSIGHT社のVC-2 HQ低遅延映像圧縮技術を採用しています】

テストパターン出力や 入力信号インフォメーション表示 など使える機能満載

受信器のシグナルジェネレート機能により、テストパターン・テストトーンが出力できます。

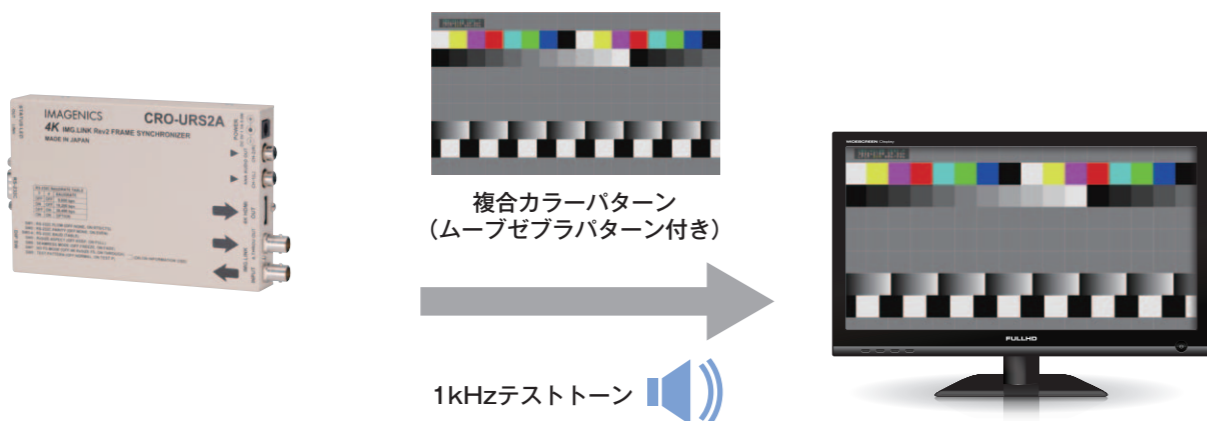

送信器に入力する信号と、受信器から出力する信号のインフォメーションを一覧表示します。

項目	情報
映像信号形式	解像度、水平垂直周波数
映像信号詳細値	
音声信号形式	HDCP、EDID状態
HDCP、EDID状態	ディップスイッチ状態
ディップスイッチ状態	ファームウェアバージョン
ファームウェアバージョン	他

最長300m伝送が可能なロングリーチ動作

ロングリーチ動作により、最長300mの伝送が可能です。従来は光ファイバーを必要としていたような環境でも、敷設性や成端性にすぐれた同軸ケーブル1本で長距離伝送ができます。

モード	伝送距離 (m)
L-7CHD (ロングリーチ)	300m
L-7CHD (ノーマル)	210m
L-7CFB (ロングリーチ)	220m
L-7CFB (ノーマル)	150m
L-5CFB (ロングリーチ)	150m
L-5CFB (ノーマル)	110m
L-5C2V (ロングリーチ)	90m
L-5C2V (ノーマル)	60m
L-3C2V (ロングリーチ)	45m
L-3C2V (ノーマル)	30m

- 2019年1月より前に出荷した分配器・スイッチャーをロングリーチ動作でお使いになる際は、ファームウェアのバージョンアップが必要です。（センドバックによる弊社内作業が必要です）
- お手持ちの製品がバージョンアップ済みでロングリーチ動作に対応しているかどうかは、弊社営業所へお尋ねください。

ディジーチェーンで最長1050mまで延長可能

延長受信器または分配器をディジーチェーン接続することにより、最長1050m(4段)の長距離延長に対応。（ロングリーチ動作の場合は、最長1500m）

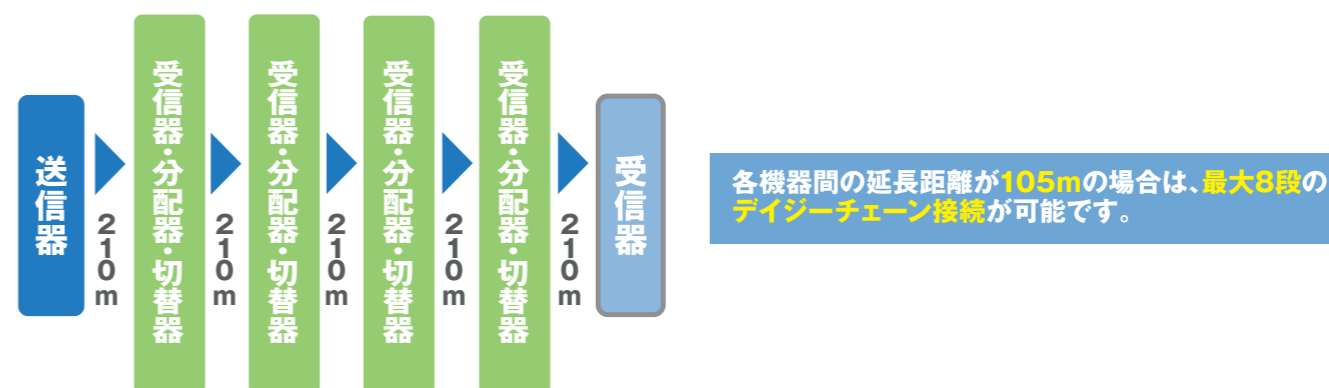

※記載の伝送距離はL-7CHDを使用時の数値です。

HDMI/DVI

送信器 IMG.Link 送信器 **HDMI/DVI** 音声 RS-232C 分配出力
CRO-U1L2AT 税抜価格 88,000円

- ・HDMI 4K 60p 4:4:4 を同軸ケーブル1本で長距離伝送できます。
- ・IMG.Link信号の2系統出力(送信器)や、ディジーチェーン出力(受信器)を装備した、充実機能の伝送器です。
- ・アナログ信号とRS-232C信号の伝送に対応します。



CRO-U1L2AT

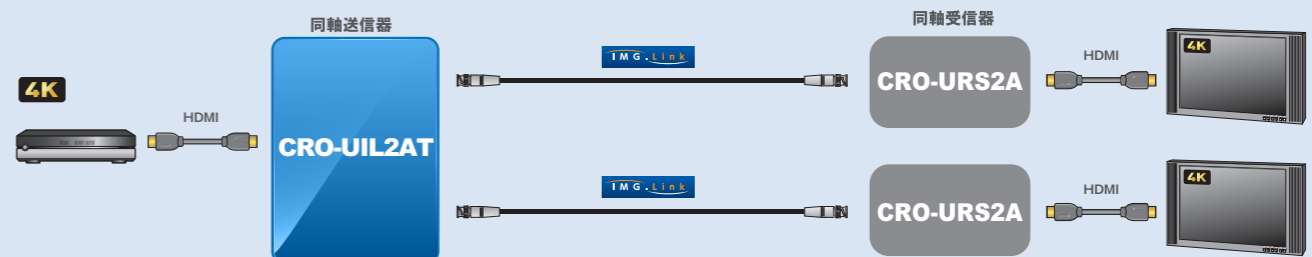

送信器 IMG.Link 送信器 **HDMI/DVI** 音声 分配出力
CRO-U112TX 税抜価格 88,000円
HDMI分配出力付

- ・手元モニター用として、HDMI分配出力(アクティブスルー出力)を備えた送信器です。
- ・4K 送信器 モード と 2K 送信器 モード の切替え動作が可能です。2K 送信器モードでは 4K映像を FHD にダウンコンバートしてからの伝送が可能です。



CRO-U112TX

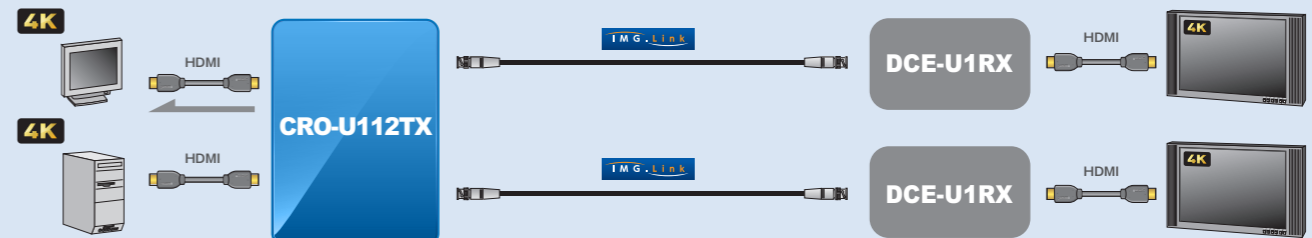

HDMI/DVI

受信器 IMG.Link 受信器(フレームシンクロナイザ内蔵)
CRO-URS2A 税抜価格 88,000円
HDMI/DVI 音声 RS-232C ディジーチェーン

- ・HDMI 4K 60p 4:4:4 映像に対応するフレームシンクロナイザ内蔵型のIMG.Link信号受信器です。弊社ILSシリーズ等でスイッチングされたIMG.Link信号を、超高速なシームレス動作で映像を出力します。
- ・フレームシンクロナイザ無し動作モードを装備。このモード時の映像遅延は、最大2msの低遅延で動作します。

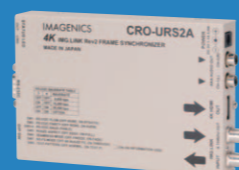

CRO-URS2A

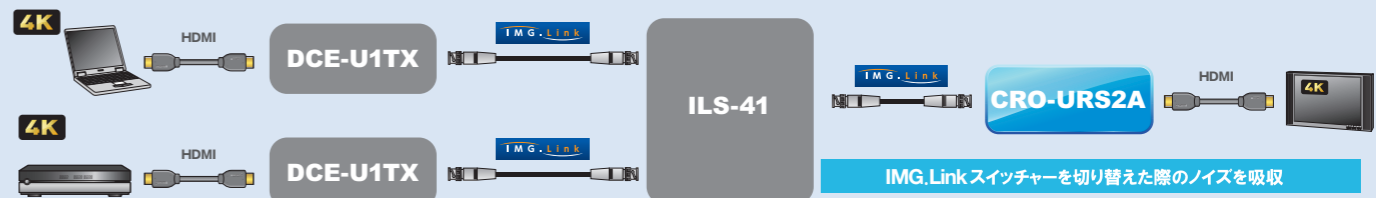

超高速疑似シームレス機能

- ・IMG.Linkスイッチャーと組み合わせることで、**超高速疑似シームレス切り替え**が可能です。
- ・切り替えパターンは、切替前の動画をフリーズさせて、切替後の動画にカット切り替える「**フリーズ型**」と、黒画面へのフェードアウト、フェードインをばさむ「**フェード型**」から選べます。

フリーズ型切り替え

フェード型切り替え

HDMI/DVI

送信器 IMG.Link 同軸送信器 **HDMI/DVI**
DCE-U1TX 税抜価格 78,000円

受信器 IMG.Link 同軸受信器 **HDMI/DVI**
DCE-U1RX 税抜価格 78,000円

- ・IMG.Link信号の伝送に特化したコンパクトサイズの受信器です。



2モデル 機能比較

	税抜価格	最大延長距離	コネクタ形状	アナログ音声	RS-232C	IMG.Link出力 (送信器)	IMG.Link ディジーチェーン出力 (受信器)	外形寸法
CRO-U1L2AT/URS2A 多機能	各 88,000円	210 m (ロングリーチ動作時は300m)	HDMI (DVI映像対応)	○ (エンベデッド/デエンベデッド可能)	○	2 出力	○	100mm x 150mm
DCE-U1TX/RX コンパクト	各 78,000円	210 m (ロングリーチ動作時は300m)	HDMI (DVI映像対応)	—	—	1 出力	—	60mm x 100mm

- ・ HDMI 4K 60p 4:4:4 を同軸ケーブル1本で長距離伝送できます。
- ・ IMG.Link信号のスイッチャーです。・ ILS-1616、ILS-6464は4系統単位で、ILS-128128は16系統単位で構成可能です。
- ・ IMG.Link経由でのRS-232C通信は、選択されている送信器から受信器への片方向/一斉同報通信です。

4K **スイッチャー** 4入力1出力 IMG.Link スwitchャー
ILS-41 税抜価格 80,000円



ILS-41

4K **スイッチャー**
入出力数カスタマイズ 4入力4出力~16入力16出力 IMG.Link スwitchャー
ILS-1616 税抜価格 480,000円



ILS-1616

4K **スイッチャー**
入出力数カスタマイズ 4入力4出力~32入力32出力 IMG.Link スwitchャー
ILS-3232 税抜価格 980,000円



ILS-3232

4K **スイッチャー**
入出力数カスタマイズ 4入力4出力~64入力64出力 IMG.Link スwitchャー
ILS-6464 税抜価格 2,000,000円



ILS-6464

4K **スイッチャー**
入出力数カスタマイズ 16入力16出力~128入力128出力 IMG.Link スwitchャー
ILS-128128 税抜価格 4,800,000円
[受注生産]



ILS-128128

4K **分配器** IMG.Link 2分配器 **DCE-ID12** 税抜価格 28,000円



DCE-ID12

4K **分配器** IMG.Link 8分配器 **CRO-ID18A** 税抜価格 58,000円



CRO-ID18A

- ・ HDMI 4K 60p 4:4:4 を同軸ケーブル1本で長距離伝送できます。
- ・ IMG.Link信号の分配器です。
- ・ RS-232C信号は、入力端子⇄出力端子1との間で双方向通信に対応し、その他の出力端子は同報/片方向通信です。
- ・ デジチェーンは送信器+分配器4台+受信機まで対応します。
- ・ DCE-ID12はコンパクトサイズを活かし、レピーターとしてお勧めします。



POINT

IMG.Link スwitchャーに、CRO-URS2Mシリーズを組み合わせると、
超高速疑似シームレス機能 や マルチ画面機能 のグレードアップが図れます。

超高速疑似シームレス機能

- ・ 切り替え時間が0.2秒以内の超高速スイッチング。
- ・ 切り替えパターンは、フリーズ型など6種類から選択可能。



マルチ画面機能

- ・ ディスプレイの機能に頼ることなく、マルチ画面へのすばやい切り替え効果で、ダイナミックな映像表現を実現します。



詳しくは P10~11 をご覧ください ▶

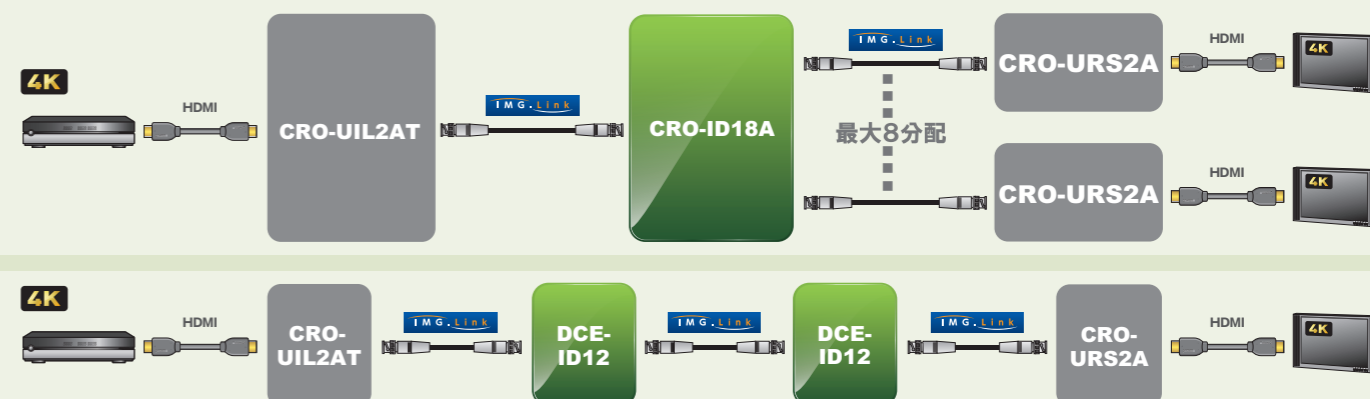

最大4台の分配器をデジチェーン用のレピーターとして使用可能

IMG.Link ▶ HDMI/DVI



受信器

フレームシンクロナイザ

フレームシンクロナイザ内蔵 IMG.Link 受信器(外部制御:LAN)
CRO-URS2ML 税抜価格 120,000円
ディジーチェーン HDMI/DVI 音声 マルチディスプレイ

2022年12月発売



受信器

フレームシンクロナイザ

フレームシンクロナイザ内蔵 IMG.Link 受信器(外部制御:RS-232C)
CRO-URS2MR 税抜価格 100,000円
ディジーチェーン HDMI/DVI 音声 マルチディスプレイ

- ・フレームシンクロナイザ機能を内蔵した受信器です。入力信号解像度に関わらず、本機からの映像出力は4K60p4:4:4またはFHDで出力します。
- ・弊社ILSシリーズ等でスイッチングされたIMG.Link信号を、超高速疑似シームレス動作で切り替え表示します。フリーズ型、ブラック型、フェード型、右フリック型、上フリック型、ワイブ型のスムーズな映像切り替えが行なえます。
- ・映像の上下左右反転、180度回転や、マルチディスプレイ向けの画面拡大機能を装備しています。

受信器

フレームシンクロナイザ

フレームシンクロナイザ内蔵 IMG.Link 受信器(外部制御:LAN)
CRO-RS22AL 税抜価格 120,000円
ディジーチェーン HDMI/DVI 音声 マルチディスプレイ

- ・フレームシンクロナイザ機能を内蔵した受信器ですので、入力信号の解像度に関わらず本機からの映像出力は、常に一定の解像度で出力します。
- ・IMG.Linkスイッチャーの後段に接続した場合、スイッチング時に疑似シームレス機能が働き、超高速フリーズ型切り替えとブラック型切り替え、およびフェード型切り替えで、スムーズな映像切り替えが行えます。
- ・映像のローテート機能(90°、180°、270°回転)やマルチディスプレイ向けの画面拡大機能を装備しています。

CRO-URS2Mシリーズ、CRO-RS22シリーズ用 設定アプリケーション

<設定画面の一例>

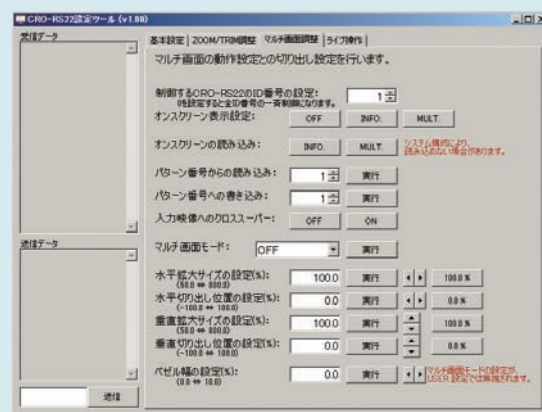

・本ソフトをインストールしたパソコンと、CRO-URS2Mシリーズ、CRO-RS22シリーズをLANまたはRS-232Cで接続することにより、4画面・9画面といったマルチディスプレイ設備の初期設定や調整、運用時の画面レイアウトの呼び出しを容易に行うことでダイナミックな映像演出が行えるなど、機能をフル活用できるアプリケーションソフトです。



CRO-URS2ML



CRO-URS2MR



CRO-RS22A

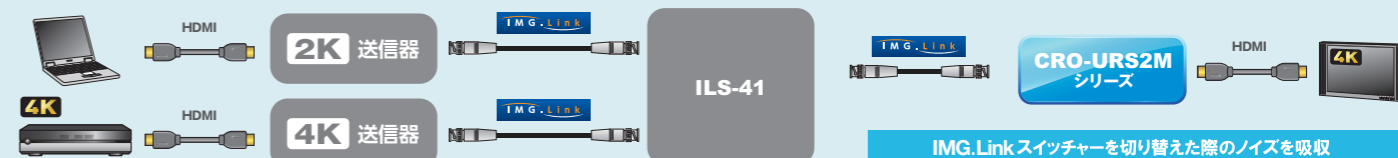

IMG.Linkスイッチャーを切り替えた際のノイズを吸収

超高速疑似シームレス機能

・切り替えパターンは、切替前の動画をフリーズさせて、切替後の動画にカット切り替えする「フリーズ型」と、切り替え途中で黒画像を挟む「ブラック型」、および黒画面へのフェードアウト、フェードインを挟む「フェード型」、指定方向へ画面をスクロールアウト、スクロールインする「右フリック型/上フリック型」、画面中央に向かって窓状に切り取り、画面中央から広がりながら復帰する「ウインドウ・ワイブ型」から選べます。

※CRO-RS22シリーズはフリーズ型、ブラック型、フェード型のみの対応です。

フリーズ型切り替え

ブラック型切り替え

フェード型切り替え

フリック型切り替え

ワイブ型切り替え

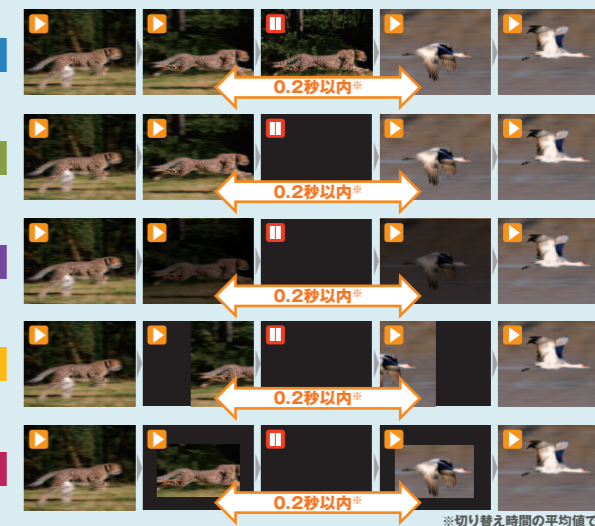

※切り替え時間の平均値です

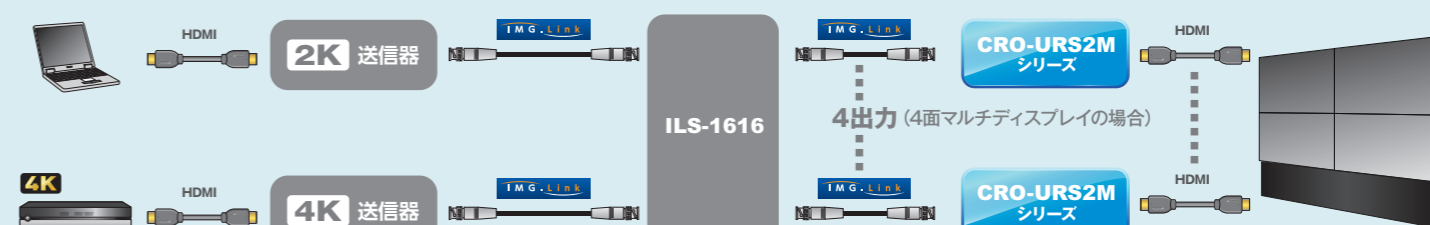

マルチ画面機能

ローテート(映像90度回転)機能

・CRO-URS2Mシリーズ、CRO-RS22シリーズは、複数のディスプレイを組み合わせることで1枚の映像のように表示できるマルチ画面機能を備えています。ディスプレイの機能に頼ることなく、マルチ画面表示へのすばい切り替え効果でダイナミックな映像表現が可能です。

・CRO-RS22シリーズは映像のローテート(映像90度回転)機能を備えています。ディスプレイを縦に組み合わせてマルチ画面表示することが可能です。

※CRO-RS22シリーズは2K送信器からのIMG.Link信号に対応します。

※これらの機能を使用する場合は、CRO-URS2Mシリーズ、CRO-RS22シリーズに対してLANまたはRS-232Cによる外部制御が必要です。



マルチ画面機能

ローテート(映像90度回転)+マルチ画面機能

※ローテート(映像90度回転)はCRO-RS22シリーズにて対応。

IMG.Link ▶ SDI

受信器

SDI出力

IMG.Link → SDI出力 受信器 SDI 音声
CRO-I2SC 税抜価格 100,000円

[受注生産]

- ・2K送信器からのIMG.Link信号をSDIに変換する受信器です。
- ・CRO-RS22シリーズと同様に、フレームシンクロナイザを内蔵し、設定アプリケーションもお使いいただけます。
- ※HDCPで保護された映像ソースは、SDI出力しません。



CRO-I2SC

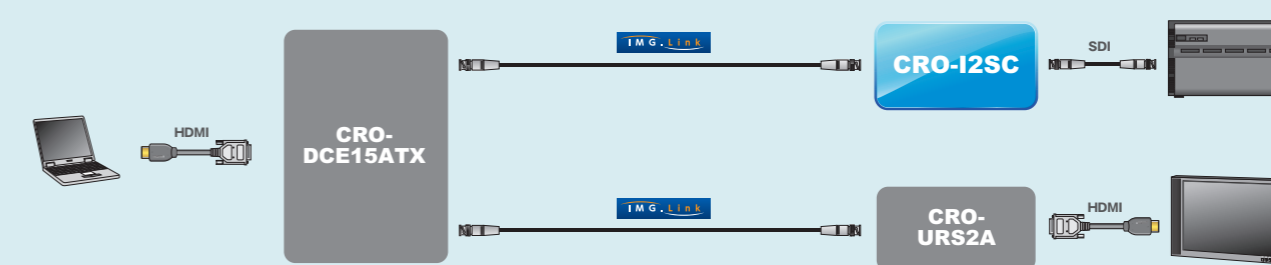

HDMI/DVI

送信器

IMG.Link 送信器 **DVI/HDMI** 音声 RS-232C 分配出力
CRO-DCE15ATX 税抜価格 68,000円



CRO-DCE15ATX

- IMG.Link信号の2系統出力(送信器)を装備した、充実機能の伝送器です。
- アナログ音声信号とRS-232C信号の伝送に対応します。

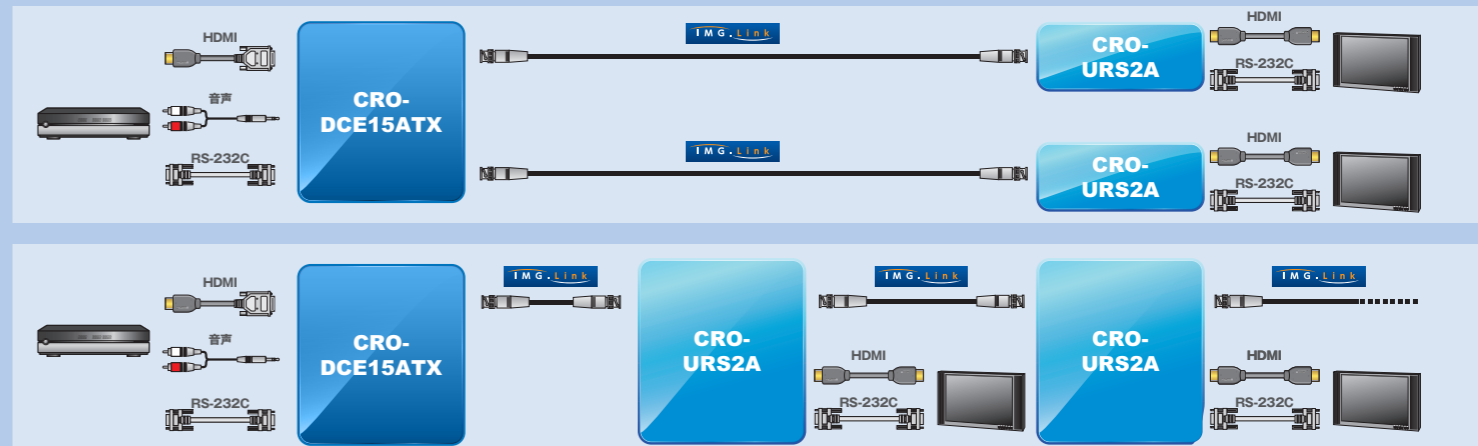

音声信号は、送信器へはHDMIまたはアナログのどちらかを入力できます。受信器からは常時HDMIとアナログを同時出力します。

DVI/HDMI

送信器

IMG.Link 壁プレート型送信器 **HDMI/DVI**
DCE-CPH1TX 税抜価格 98,000円

送信器

IMG.Link 壁プレート型送信器 **DVI/HDMI**
DCE-CPD1TX 税抜価格 98,000円

- 汎用コンセントボックスに収まる壁プレート型の送信器です。
- 給電方法は **[インジェクタ]** **[DCプラグ⇄RJ45変換ケーブルセット]** のいずれかの方法をお選びいただけます。(どちらも別売です)



DCE-CPH1TX

DCE-CPD1TX

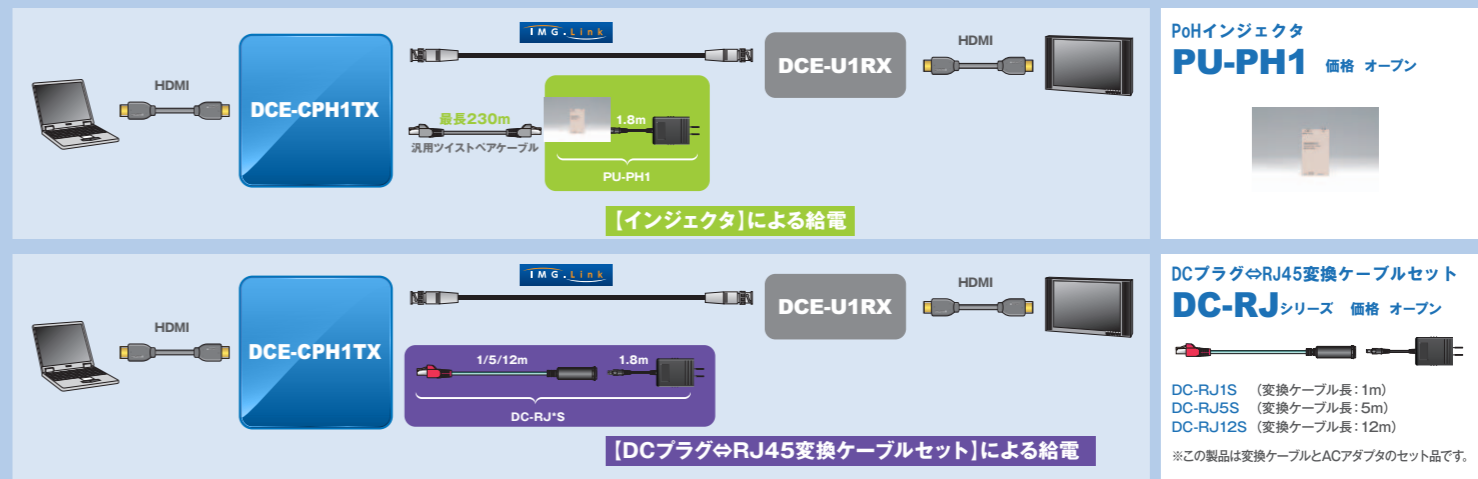

PoHインジェクタ **PU-PH1** 価格 オープン

DCプラグ⇄RJ45変換ケーブルセット **DC-RJ** シリーズ 価格 オープン

DC-RJ1S (変換ケーブル長: 1m)
 DC-RJ5S (変換ケーブル長: 5m)
 DC-RJ12S (変換ケーブル長: 12m)

※この製品は変換ケーブルとACアダプタのセット品です。

送信器

IMG.Link フロアコンセント取り付け型送信器 **HDMI/DVI**
DCE-CPH1TX-F 税抜価格 98,000円

送信器

IMG.Link フロアコンセント取り付け型送信器 **DVI/HDMI**
DCE-CPD1TX-F 税抜価格 98,000円

- フロアコンセントに取り付け可能な送信器です。
- パナソニック電工製フロアコンセントNE35519、NE35529に取り付け可能です。
- 給電方法は **[インジェクタ]** **[DCプラグ⇄RJ45変換ケーブルセット]** のいずれかの方法をお選びいただけます。(どちらも別売です)



DCE-CPH1TX-F

DCE-CPD1TX-F

壁プレート取り付けイメージ



フロアコンセント取り付けイメージ

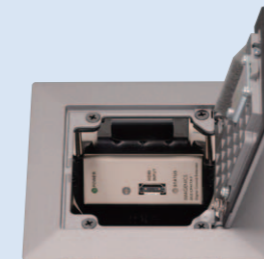

仕様変更品

壁プレート型のタイプには、露出部分を「白」とした仕様変更品がございます。詳しくは各営業所へお問い合わせください。



HDMI/DVI

送信器

モニター出力付

IMG.Link 同軸送信器 **DVI/HDMI** 音声 RS-232C 分配出力
DCE-112TX 税抜価格 90,000円



DCE-112TX

- 手元モニター用として、DVIのモニター出力(アクティブスルー出力)を備えた送信器です。



音声信号は、送信器へはHDMIまたはアナログのどちらかを入力できます。受信器からは常時HDMIとアナログを同時出力します。

コンボジットビデオ ▶



送信器

コンボジット入力

コンボジットビデオ → IMG.Link 送信器 **Video** **音声**
CRO-VIC23 税抜価格 68,000円

・コンボジットビデオ信号をIMG.Link信号に変換する送信器です。



アナログRGB ▶



送信器

アナログRGB入力

アナログRGB → IMG.Link 送信器 **RGB** **音声** 分配出力
VIC-165 税抜価格 120,000円

・アナログRGB信号をIMG.Linkに変換する送信器です。
 ・手元モニター用として、アナログRGBのモニター出力(アクティブスルー出力)を備えています。

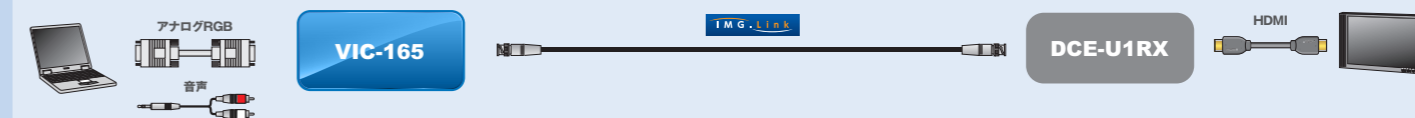

SDI ▶



送信器

SDI入力

SDI → IMG.Link 送信器 **SDI**
DCE-S1TX 税抜価格 58,000円

・SDI信号(SD/HD/3G-SDI信号)をIMG.Linkに変換する送信器です。

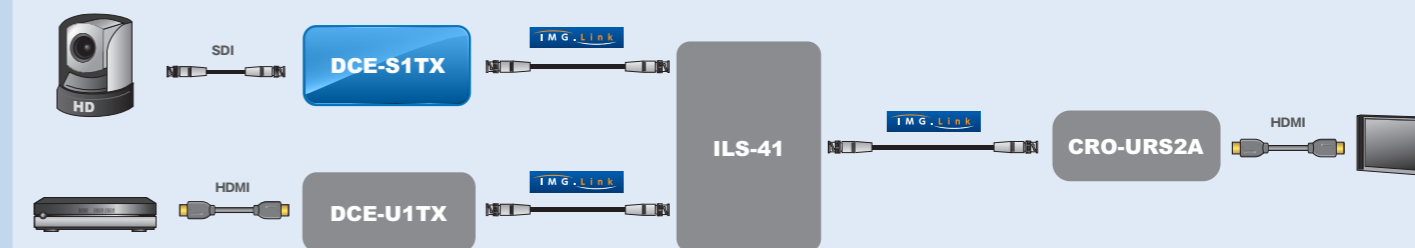
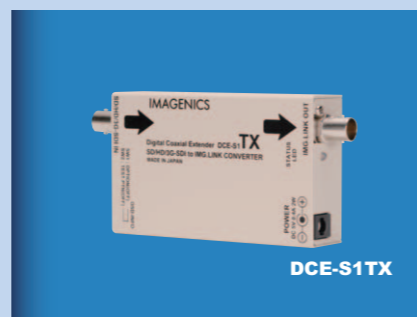

詳しくは「SLseriesカタログ」をご覧ください

送信器

内蔵スイッチャー

マルチフォーマット対応 シームレススイッチャー
SL-U/IL series **4K**
SL series

・HDMIやアナログRGBなど、さまざまな映像信号が入力可能なシームレススイッチャーです。
 ・すべての出力系統に、IMG.Linkの伝送器を標準装備しています。
 ・最小4入力1出力から、最大10入力4出力のラインナップがあります。

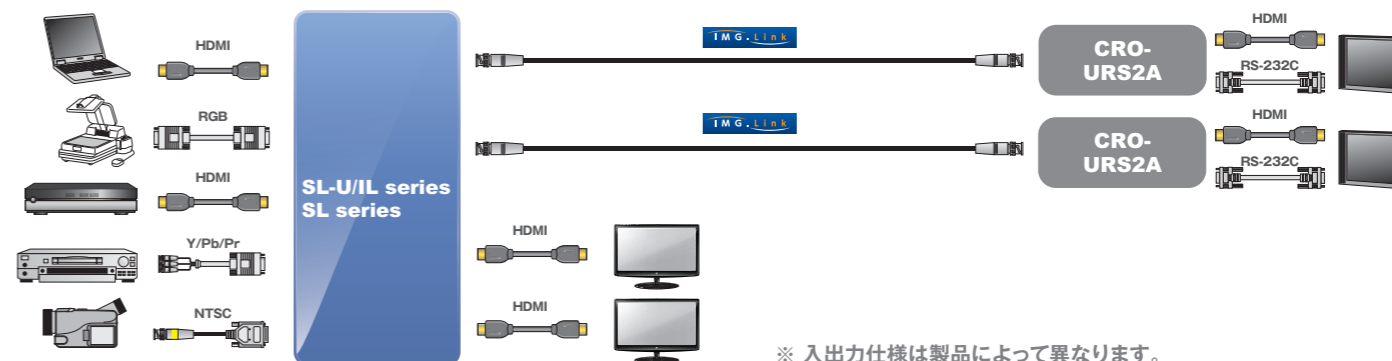

送信器

内蔵セレクター

4K 8x2 HDMI SELECTOR & IMG.LINK Tx
US-82IL **4K**

・4KフルスペックHDMI入出力に対応した 8入力 2出力 のセレクターです。
 ・2つの出力系統それぞれに、IMG.Linkの伝送器を装備しています。

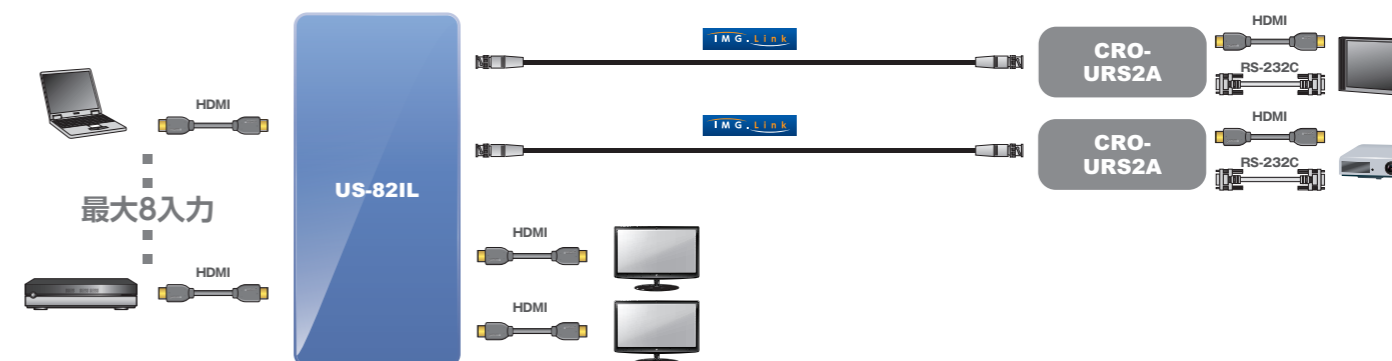

IMG.Link

フレームシンクロナイザ

IMG.Link フレームシンクロナイザ
CRO-IRS2 税抜価格 100,000円

- 入力信号の解像度に関わらず本機からの出力信号を常に一定の解像度で出力する2K送信器対応のIMG.Linkフレームシンクロナイザです。
- IMG.Linkスイッチャーの後段に接続した場合、スイッチング時に疑似シームレス機能が働き、超高速フリーズ型切り替えとブラック型切り替え、およびフェード型切り替えで、スムーズな映像切り替えが行えます。
- 映像のローテート機能(90°、180°、270°回転)やマルチディスプレイ向けの画面拡大機能を装備しています。
- アナログ音声のエンベデッド、デエンベデッド機能装備。
- 外部制御用にLAN機能を実装しており、本器の上下流側のIMG.Link受信器へRS-232C制御信号として送受信制御もできます。
(上流の送受信器との制御には設定変更、制約があります。詳しくは取扱説明書をご覧ください)
- 4K映像を含むIMG.Link信号に対して、パススルー動作仕様※に対応します。4K映像のIMG.Link信号へも、LANからの制御信号やエンベデッド音声信号の挿げ替えが可能です。但し、この動作では、一切のシームレス機能が働きません。

※DIP-SWの7番ON、8番OFFで通電起動することによりパススルー動作モードで起動

フレームシンクロナイザ機能を使う場合の、本製品CRO-IRS2とCRO-RS22シリーズとの違いについて。

CRO-IRS2:出力端子が[IMG.Link出力]、後段に分配やディジーチェーンで、複数の受信器を接続する際に適します。

CRO-RS22シリーズ:出力端子が[HDMI出力]、マルチ画面用途など、ディスプレイと1対1で接続する際に適します。

超高速疑似シームレス機能

フリーズ型切り替え



ブラック型切り替え



フェード型切り替え



CRO-IRS2用 設定アプリケーション

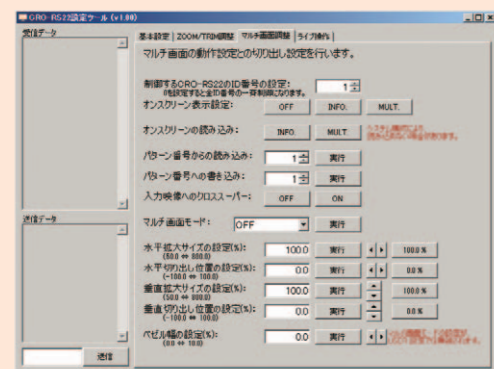

2K送信器からのIMG.LINK信号に対するフレームシンクロナイザとして使用

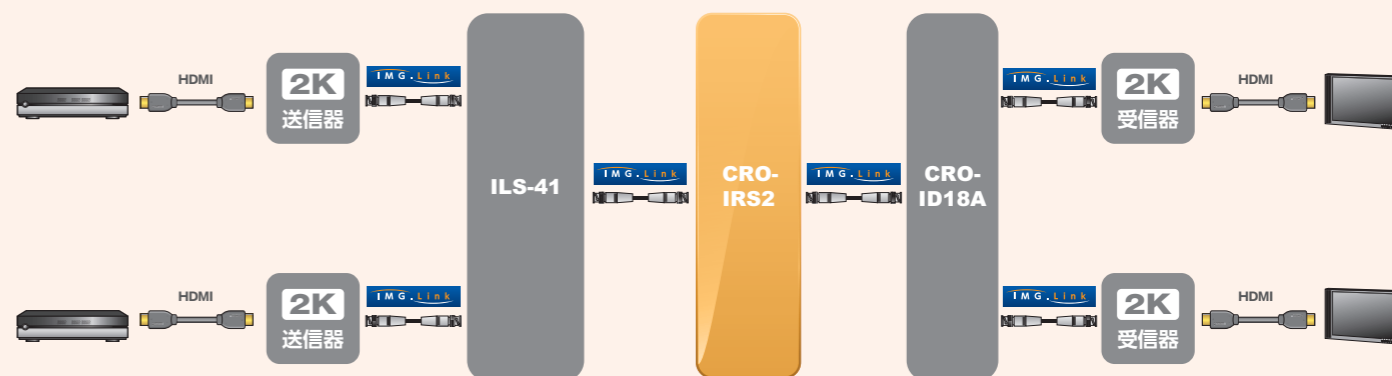

ILS-41のスイッチング時に切替ノイズを吸収。分配器等を介して接続する受信器からの映像出力も、その効果を得られます。

CRO-IRS2をパススルー動作モードで使用

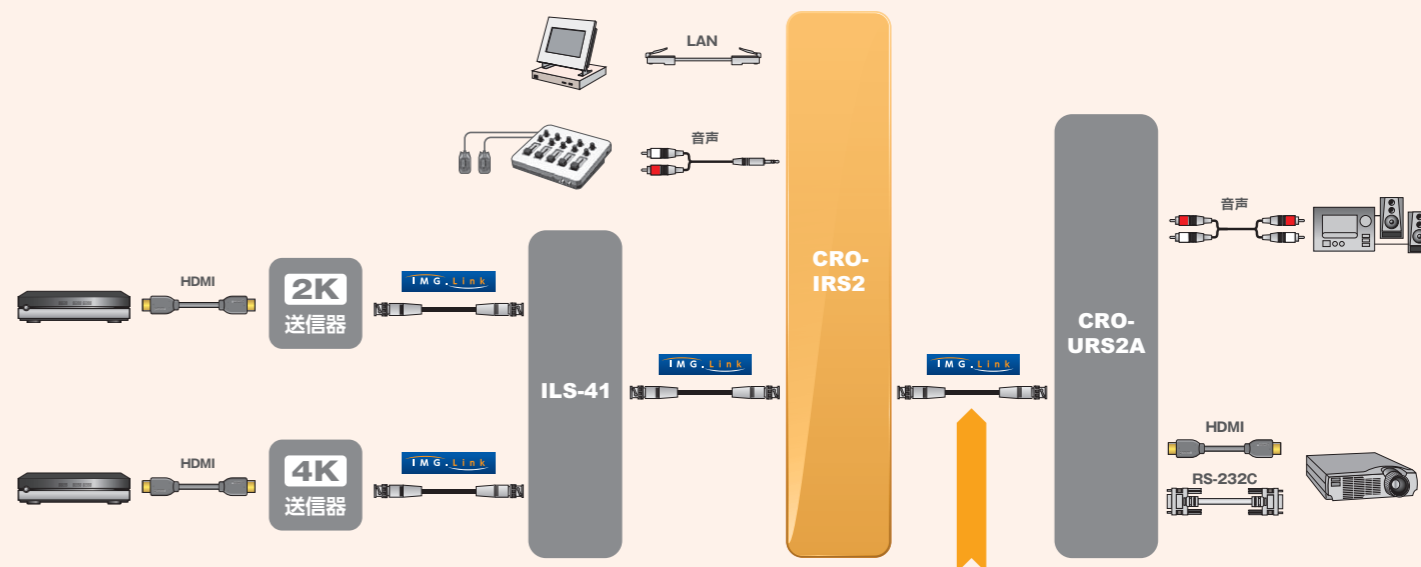

LANによる外部制御信号と、アナログ音声信号を、IMG.Link信号に重畳して伝送できます。

※パススルー動作モードでの使用時はCRO-IRS2のみでシームレス繋ぎはできません。シームレス繋ぎ対応には別途CRO-URS2Aなどフレームシンクロナイザ内蔵の4K受信器が必要です。

IMG.Link (光伝送)

4K 光変換器 **IMG.Link → 光信号 送信器**
OIL-TX 税抜価格 88,000円【受注生産】



4K 光変換器 **光信号 → IMG.Link 受信器**
OIL-RX 税抜価格 88,000円【受注生産】



- ・IMG.Link信号をIMG.Link光信号に変換/逆変換する送/受信器です。
- ・シングルモードファイバーで、最長10kmまで伝送できます。
- ・下記のHDMI/DVI⇄IMG.Link光信号の送/受信器と混在使用が可能です。

HDMI/DVI (光伝送)

光変換器 **HDMI/DVI → 光信号 送信器** **HDMI/DVI** **音声** **RS-232C**
CRO-FD24TX 税抜価格 120,000円



光変換器 **光信号 → HDMI/DVI 受信器** **HDMI/DVI** **音声** **RS-232C**
CRO-FD24RX 税抜価格 120,000円



- ・HDMI/DVIをIMG.Link光信号に変換する送/受信器です。
- ・シングルモードファイバーで、最長10kmまで伝送できます。
- ・送信器でRS-232C、アナログ音声をIMG.Link光信号にエンベデッドし、受信器でデエンベデッドが可能です。
- ※RS-232Cは送信器から受信器への片方向通信です。
- ・上記のIMG.Link信号⇄IMG.Link光信号の送/受信器と混在使用が可能です。
- ※CRO-FD24TXは2K送信器として動作します。
- ※CRO-FD24RXは2K送信器からのIMG.Link信号の受信に対応します。

